

HMS (HEAVY METAL SEPERATOR) nyrup plast

- Plug and Play
- Lavt faldtab
- Standard 150 m²
og 70l sandfang
- Større anlæg beregnes

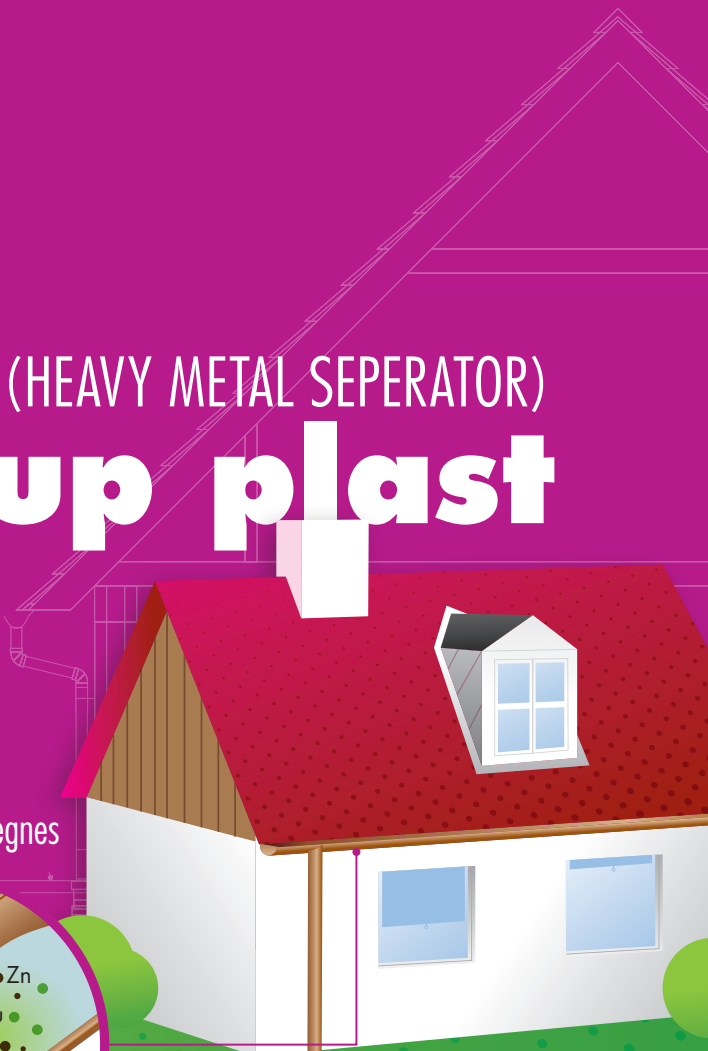

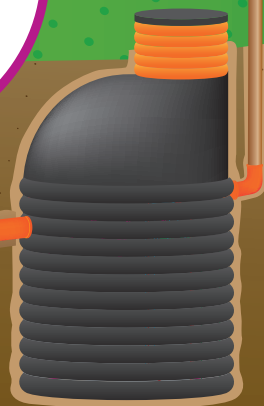
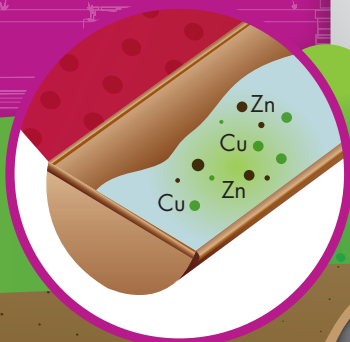

HMS FRA NYRUP
ER LAVET TIL HUSE
PÅ 150 M²

HUSE OVER 150 M² OG
OPEFTER BEREGNES.

ANVENDELSESMÅRÅDE

- Tagrender og inddækninger
- Kunstgræsbaner
- Større tagkonstruktioner i kobber og Zink

UDLØB TIL FASKINE,
OFFENLIGT KLOAK
ELLER RECIPIENT

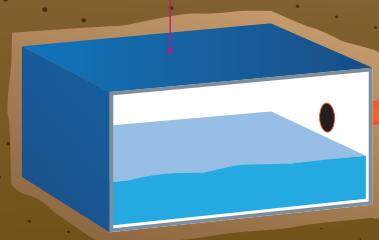

NYRUP HMS (HEAVY METAL SEPERATOR)

HMS Brønd standard, er til enfamilie huse med kobber og zink tagrender eller bygnings dele i byrum med zink eller kobber tagrender / indækning mm. Brønden har et indbygget sandfang på min. 70l og anvendes hvor myndighederne stiller skærpede krav til tilbageholdelse af de afvaskede tungmetaller. Ved større anvendelsesområder er det muligt at dimensionere anlægget op.

Vi bruger Bluegaard som kernemateriale i brønden - et veldokumenteret materiale til filtrering af tungmetaller. Selve systemet som Nyrup Plast har udviklet, er testet af Teknologisk institut.

Få mere info på nyrupplast.dk



HEAVY METAL SEPERATOR
MED BLUEGAARD FOR
EFFEKTIV FILTRERING AF
TUNGMETAL

HMS

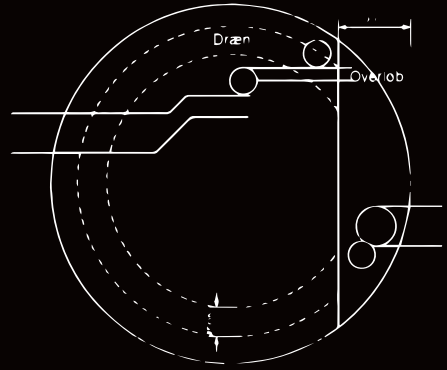
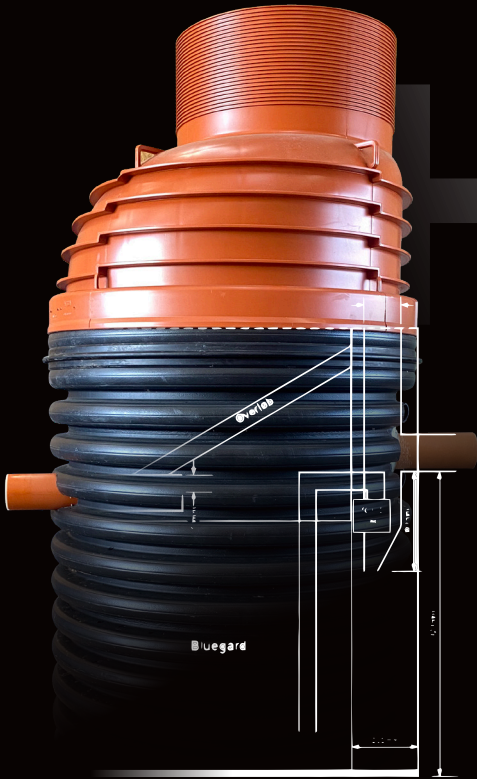

nyrup plast

nyrup plast a/s har solgt specialmateriel til brug fra jordens overflade og nedefter siden 1953. Vi er grossistvirksomheden med det brede sortiment og den bedste service, der altid leverer efter kundens ønsker og behov – ikke ud fra faste timeplaner. Præcision, ansvarlighed og grundighed er vores kendetegn, når vi rådgiver om og udvikler løsninger til spildevandshåndtering.

Læs mere på nyrupplast.dk

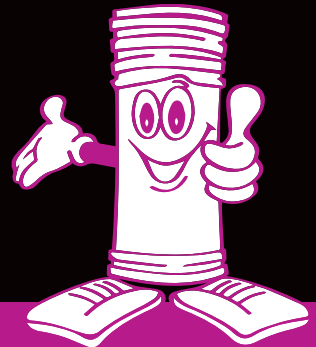

NYRUP:

HOVEDAFDELING & DISTRIBUTIONSLAGER
KANNIKEVEJ 1 • 4296 NYRUP

AVEDØRE HOLME:

AFHENTER OG STRAKS LEVERINGSLAGER
HELSEHOLMEN 14 A, 2650 HVIDOVRE